

CAUTION: Your infant car seat carry handle may crack or fracture while carrying it, causing risk of injury to your child. Please follow the instructions below before further use of the carry handle. If your carry handle is already cracked or broken, please contact Britax Customer Service.

Tools Required: Hex Wrench (included) 

Carry Handle Bracket Installation

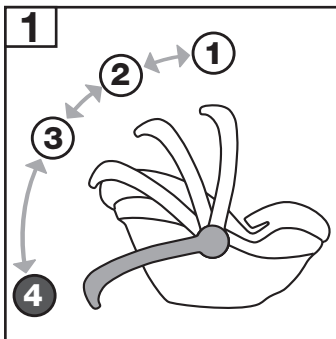

Remove your child from the infant car seat then lock the infant car seat carry handle in position 4.

NOTE: Position 4 is below horizontal. It may be necessary to tilt the infant car seat forward in order to engage.

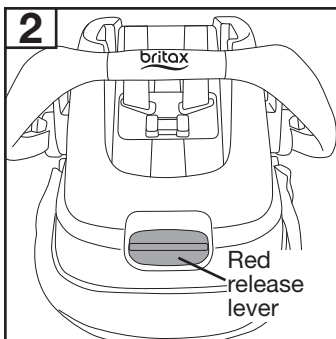

Turn the infant car seat upside down and rotate so that the red release lever is toward you.

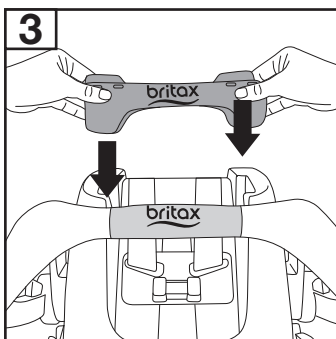

Align the logo on the carry handle bracket with the logo on the infant car seat carry handle.

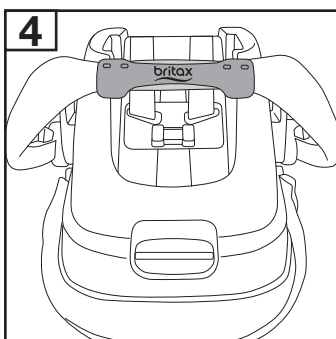

Wrap the bracket around the carry handle while maintaining proper alignment of the Britax logos.

IMPORTANT: The logo on the carry handle should be completely covered by the bracket.

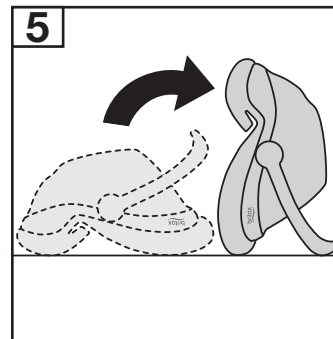

Tip up the infant car seat so that it is resting on the carry handle.

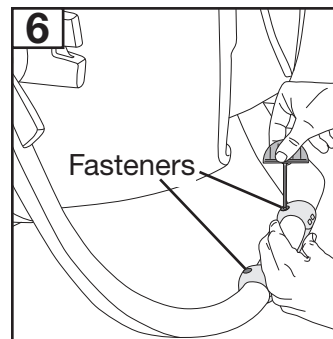

Use one hand to apply pressure and hold the bracket closed. Then use your other hand to engage and firmly tighten both fasteners into the bracket with the hex wrench.

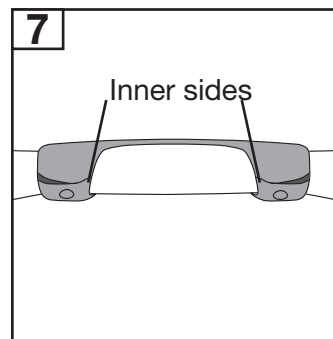

The fasteners are tight when the inner sides of the bracket are flush.

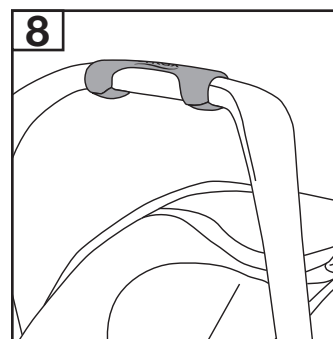

The remedy is now complete and your infant car seat carry handle is safe for normal use. If you have any questions, please contact Britax Customer Service.

For a video of this procedure please visit www.bsaf35recall.com.

ATTENTION : Votre poignée de transport du siège d'auto pour bébé peut se fissurer ou de fracture pendant le portant, provoquant risque de blessure pour votre enfant. S'il vous plaît suivez les instructions ci-dessous avant de poursuivre l'utilisation de la poignée de transport. Si votre poignée de transport est déjà fissuré ou brisé, s'il vous plaît communiquer avec le service à la clientèle de Britax.

Outils requis : Clé hexagonale (incluse) 

Installation du renfort de poignée de transport

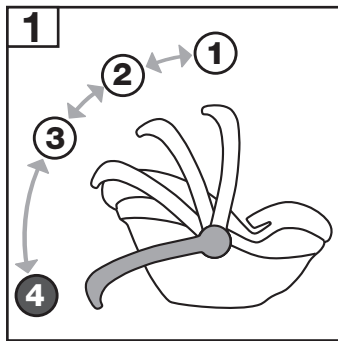

Sortez votre enfant du siège d'auto pour bébé, puis bloquez la poignée de transport du siège auto en position 4.

REMARQUE : La position 4 est en dessous du niveau horizontal. Vous devrez peut-être incliner le siège d'auto pour bébé pour bloquer la poignée dans cette position.

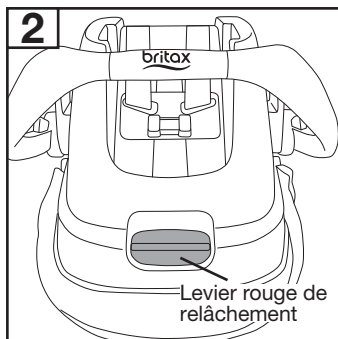

Retournez le siège d'auto pour bébé et faites-le pivoter de manière à ce que le levier rouge de relâchement soit face à vous.

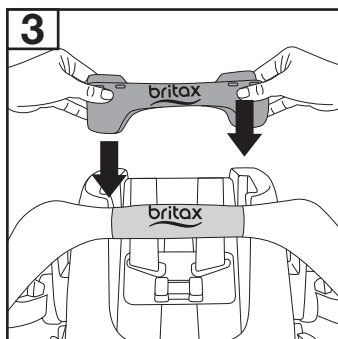

Alignez le logo du renfort de la poignée de transport et le logo de la poignée de transport du siège d'auto pour bébé.

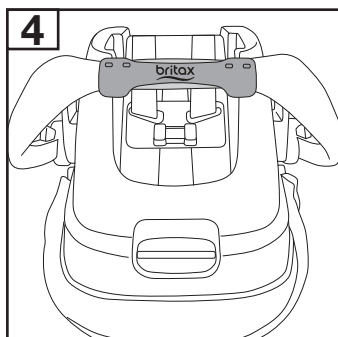

Enroulez le renfort autour de la poignée de transport en maintenant les logos de Britax alignés.

IMPORTANT : Le logo de la poignée de transport doit être entièrement recouvert par le renfort.

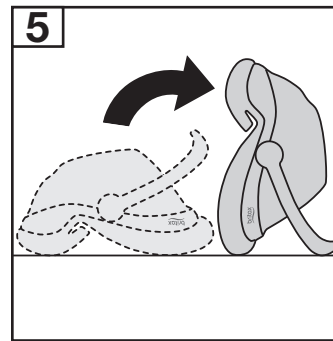

Retournez le siège d'auto pour bébé afin qu'il repose sur la poignée de transport.

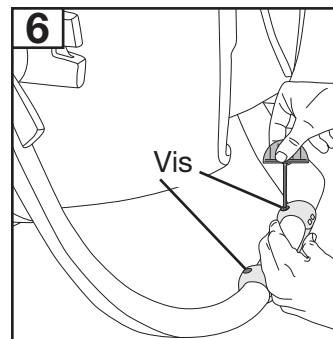

Use one hand to apply pressure and hold the bracket closed. Then use your other hand to engage and firmly tighten both fasteners into the bracket with the hex wrench.

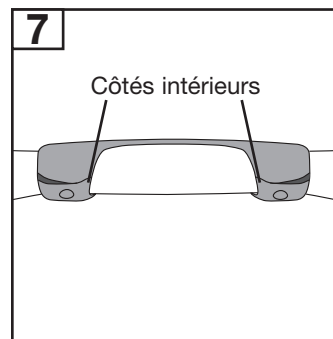

Les vis sont serrées lorsque les côtés intérieurs du renfort sont alignés.

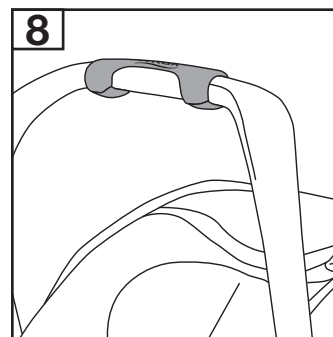

Le remède est désormais complète et votre poignée de transport du siège d'auto pour bébé est sûr pour une utilisation normale. Si vous avez des questions, communiquez avec le service à la clientèle de Britax.

Pour obtenir une vidéo de cette procédure, rendez-vous sur www.bsaf35recall.com.

PRECAUCIÓN: La manija de transporte de su asiento de seguridad para bebé puede agrietarse o fracturarse, causando un riesgo de lesión para su hijo. Por favor siga las siguientes instrucciones antes de seguir utilizando la manija de transporte. Si su manija de transporte ya está agrietada o rota, por favor póngase en contacto con el Departamento de Atención al Cliente de Britax.

Herramientas requeridas: Llave hexagonal (incluida) 

Instalación del soporte de la manija de transporte

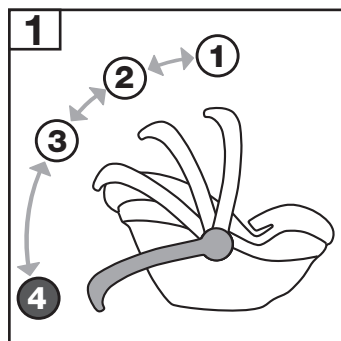

Retire a su niño del asiento de seguridad para bebé y asegúrese de que la manija de transporte del asiento de seguridad para bebé esté en la posición 4.

NOTA: La posición 4 está por debajo de la posición horizontal. Puede ser necesario que tenga que inclinar el asiento hacia adelante para poder continuar.

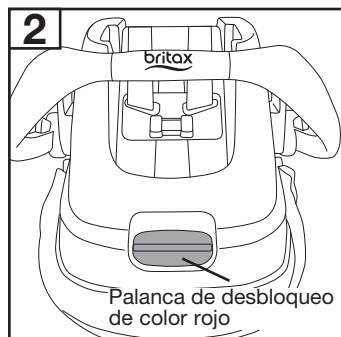

Déle la vuelta a el asiento de seguridad para bebé y gírelo de tal forma que la palanca de desbloqueo de color rojo esté orientada hacia usted.

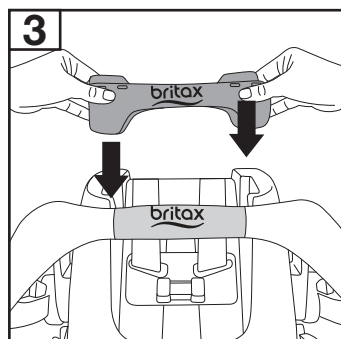

Alinee el logotipo del soporte de la manija de transporte con el logotipo en la manija de transporte del asiento de seguridad para bebé.

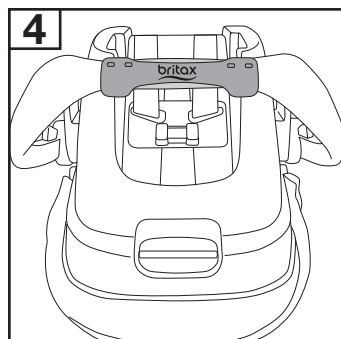

Coloque el soporte en la manija de transporte, asegurándose de mantener una alineación adecuada de los logotipos de Britax.

IMPORTANTE: El logotipo de la manija de transporte debería estar completamente cubierto por el soporte.

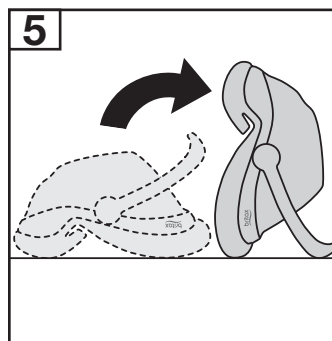

Incline el asiento de seguridad para bebé de tal manera que repose sobre la manija de transporte.

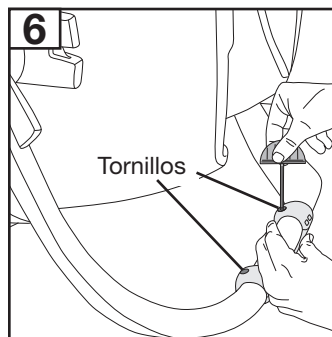

Utilice una mano para aplicar presión y mantener el soporte cerrado. A continuación, utilice la otra mano para apretar firmemente los dos tornillos con la llave hexagonal.

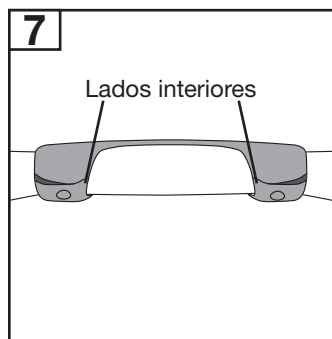

Los tornillos están apretados cuando los lados interiores del soporte queden al ras.

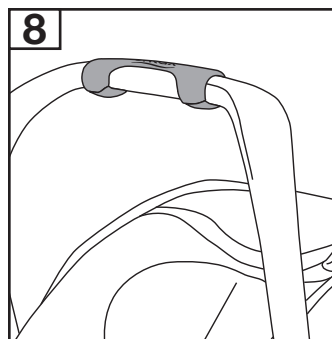

El kit ha sido instalado y el uso normal de la manija de transporte de su asiento de seguridad para bebé es seguro. Si tiene alguna pregunta, póngase en contacto con el Departamento de Atención al Cliente de Britax.

Para un video de este procedimiento visite www.bsaf35recall.com.